



INFORMACIÓN PARA EL USUARIO

WWW.PACIFICHELMETS.COM
SALES@PACIFICHELMETS.COM



Pacific Helmets NZ Ltd

P.O. Box 866 / 315 Heads Road

Wanganui 4501, New Zealand

Teléfono: +64 6 344 5019

Fax: +64 6 344 5376

Correo electrónico: sales@pacifichelmets.com

Sitio web: www.pacifichelmets.com

F15 INFORMACIÓN PARA EL USUARIO

CONTENIDOS

- 4 Léase Antes de Usar
 - 5 Introducción
 - 6 Advertencias
 - 7 Información General Previa al Uso
- 11 F15 Resumen
 - 12 Descripción general del F15
 - 14 Partes
- 16 Configuración del Casco
 - 17 Preparación para su Uso
 - Ajuste del Casco*
 - Instrucciones del Protector de Ojos*
 - 27 Ajuste de Accesorios
 - 29 Instrucciones de Uso
 - Colocación*
 - Extracción*
 - Modos de Almacenamiento Recomendados*
- 31 Cuidado y Mantenimiento
 - 32 Detalles de Inspecciones
 - 33 Instrucciones de Cuidado y Mantenimiento
 - Precauciones de Limpieza*
 - Limpieza Rutinaria*
 - Lavado a Máquina Opcional de Ciertos Componentes*
 - Descontaminación*
 - 37 Instrucciones para Arreglo, Reemplazo y Desuso
- 39 Garantía
 - 40 Información de la Garantía
- 42 Información Técnica
 - 43 Certificación e Información del Distribuidor
 - 44 Información de las Normativas
 - AS/NZS4067:2012*
 - EN443:2008 / CE / MED*
 - NFPA1971:2018 and*
 - NFPA1951:2020*



**LÉASE ANTES
DE USAR**

INTRODUCCIÓN

Esta guía corresponde al modelo F15 Casco Estructural Contra Incendios de Pacific Helmets NZ Ltd.

Su nuevo casco incorpora materiales e ideas de diseño cuyo objetivo principal es protegerle de cualquier peligro predecible y brindarle el mayor confort, conveniencia y apariencia posibles que cualquier casco protector moderno pueda ofrecer de acuerdo a su estándar. Hemos seleccionado los mejores materiales de acuerdo al objetivo; hemos diseñado y fabricado el casco de manera precisa y pensando en sus criterios de funcionamiento. Como parte de un conjunto seleccionado y configurado apropiadamente, su casco protegerá su cabeza y partes de su cara y cuello.

Esta guía contiene información e instrucciones relacionadas con la selección, uso, cuidado y mantenimiento de su casco. Sin embargo, esta guía no determina cuándo y bajo qué circunstancias se deba usar el casco; Simplemente sugiere cuál es la manera correcta de utilizarlo y presenta las limitaciones de su casco y cómo este puede o no brindarle protección. La responsabilidad para determinar qué tan adecuado es su casco para una operación de emergencia específica es de su departamento o empleador, quien tiene la responsabilidad legal de llevar a cabo una evaluación de riesgos y decidir si su casco provee la protección necesaria para los peligros identificados.

ADVERTENCIA IMPORTANTE



Únicamente el usuario final del casco debe remover esta información. Por favor, lea detenidamente todas las instrucciones y advertencias antes de su uso. No seguir estas instrucciones puede resultar en heridas graves o muerte.

ADVERTENCIAS



El casco está diseñado para amortiguar el impacto en caso de destrucción parcial o daño de la carcasa o el revestimiento. Estos daños pueden no ser visibles. En caso de sufrir impactos severos o deterioro, el casco debe ser inspeccionado o reemplazado, incluso aunque no parezca dañado a simple vista.



El casco no está diseñado para brindar protección contra los siguientes peligros: radiación no ionizante, radiación ionizante, QBRN, explosiones, y disparos.



La longevidad de uso de este casco dependerá del tipo de material(es) usado(s) en su construcción y del tipo de ambiente en el que éste se use y guarde. El fabricante puede brindarle recomendaciones sobre este tema.



La seguridad que el casco pueda ofrecerle sólo puede darse cuando éste se encuentre debidamente armado y ajustado; ninguna de sus partes debe usarse por separado.



Al ser ensamblado con algún otro objeto de protección personal o accesorio (excepto aquellos ofrecidos para uso con este casco por Pacific Helmets (NZ) Ltd), el casco puede dejar de satisfacer todas las cláusulas de la normativa EN443 con la que cumple. *Aplica sólo a cascos con certificado EN443.*



Este casco cumple con los requisitos de retención de EN443 siempre y cuando la correa del mentón suministrada por el fabricante del casco sea usada y ajustada de acuerdo a estas instrucciones. *Cascos con certificado EN443 solamente.*

INFORMACIÓN GENERAL PREVIA AL USO

Es sumamente importante que no use su casco protector antes de haber leído y comprendido completamente esta guía y las etiquetas en el interior del casco. De esta manera se reducen, aunque no se eliminan, los riesgos. **No utilice este casco protector a menos que haya comprendido lo siguiente.**

- i. **Usuarios NFPA (Asociación Nacional de Protección contra el Fuego) han leído y entienden completamente y adhieren estrictamente a lo siguiente:** esta guía y todas las etiquetas del casco; NFPA1971, el documento "Standard on Protective Ensembles for Structural Firefighting and Proximity Firefighting" [Reglamento sobre conjuntos de protección estructural y de proximidad contra incendios]; NFPA1951, el documento "Standard on Selection, Care, and Maintenance of Protective Ensembles for Structural Firefighting and Proximity Firefighting" [Reglamento sobre selección, cuidado y mantenimiento de conjuntos de protección estructurales y de proximidad contra incendios]; y todo reglamento nacional, estadual/provincial y local aplicable pertinente a operaciones de emergencia.
- ii. **Usuarios NFPA:** su uso de este casco protector debe cumplir con la NFPA1500, el "Standard on Fire Department Occupational Safety and Health, and Wellness Program" [Reglamento del programa de seguridad ocupacional, salud y bienestar del departamento de bomberos], Título 29, Código de Regulaciones Federales parte 1910.132 y la sección I de los Requisitos Generales, "Equipo Personal de Protección".
- iii. **Las etiquetas, esta guía y las normas y regulaciones aplicables:** Usted ha leído y entendido completamente y adhiere estrictamente a esta guía, todas las etiquetas del casco y las normas pertinentes a operaciones de emergencia nacionales, estaduales/provinciales y locales.
- iv. **Su uso debe cumplir con las normas y regulaciones aplicables:** El uso del casco cumple con las normas y regulaciones relevantes sobre la aplicación y uso del casco.

- v. **Se ha llevado a cabo una evaluación de peligros/riesgos:** Su departamento, organización o empleador ha llevado a cabo una evaluación de riesgos/peligros y ha determinado que el casco ofrece un nivel de protección aceptable para las operaciones de emergencia particulares de acuerdo con las regulaciones nacionales, estatales/provinciales y locales.
- vi. **Su casco está debidamente ajustado:** El casco debe ajustarse o ser ajustado al tamaño de su cabeza. Si corresponde, éste debe estar posicionado de tal manera que no interfiera con la pieza de cara completa de su Aparato Respiratorio Autosuficiente (SCBA).
- vii. **Todos los componentes de su casco están en su sitio y se usan de manera correcta:** Su casco debe estar completo y puesto de manera correcta. Si corresponde, el protector de cuello debe desplegarse completamente y la correa del mentón debe montarse y ajustarse apropiadamente para asegurar el casco a su cabeza.
- viii. **Limitaciones de protección:** Usted ha sido entrenado para entender que no todos los cascos ofrecen resistencia al calor o las llamas o protección contra todo riesgo; también ha sido entrenado para entender cómo seleccionar y usar apropiadamente el casco dependiendo del nivel de exposición.
- ix. **Riesgos de estrés térmico:** Es posible que el utilizar el casco protector con otros elementos del conjunto aumente el riesgo de estrés térmico que podría causarle un infarto, una apoplejía, deshidratación y otras condiciones de salud. Busque ayuda médica de inmediato ante cualquier signo de estrés térmico.
- x. **Riesgos de quemaduras:** El casco protector no lo protegerá de toda quemadura y lesión. Usted puede sufrir quemaduras espontáneas por debajo del casco protector al exponerlo a calor radiante, de convección o conductivo o al ponerlo en contacto con un entorno u objeto caliente, incluso si el casco protector no presenta daños.

- xi. **Posibilidad de ausencia de sensación de calor:** Considere que el casco protector puede disminuir su sensibilidad al calor. No se confíe de la ausencia de calor o incomodidad debajo de su casco protector. Usted puede sufrir una quemadura o lesión espontáneamente aunque no sienta calor o incomodidad bajo el casco. Si usted siente calor, incomodidad o una sensación inusual bajo su casco protector, puede que haya sufrido, o esté a punto de sufrir, una quemadura. Manténgase alerta a la posibilidad de exposición al calor y otros peligros.
- xii. **Otros peligros:** El casco protector, húmedo o seco, puede no ofrecer total protección contra descargas eléctricas. No puede protegerlo de todo peligro físico. La caída de objetos pesados o el impacto contra superficies duras puede causar la muerte o heridas graves. No utilice su casco protector si este está contaminado, cortado, perforado, desgastado, agrietado, corroído o alterado de cualquier manera de su condición original.
- xiii. **La necesidad de un conjunto completo:** El casco sólo es efectivo cuando se usa de manera correcta, provee una superficie de contacto apropiada con el traje, la capucha, el SCBA (equipo de respiración autónomo) y es parte de un conjunto completo. Un conjunto completo incluye todos los elementos apropiados para una protección general y es consistente con la evaluación de peligros/riesgos de su organización o departamento.
- xiv. **Cuidado y mantenimiento apropiados:** El casco debe recibir inspecciones adecuadas, mantenimiento y cuidado por parte del departamento, organización o empleador; esto debe hacerse de acuerdo a este instructivo y cualquier regulación federal, estadual/provincial o local. El casco debe estar libre de suciedad, contaminación, daño o cualquier alteración de su estado original que pueda comprometer su capacidad de protección. El daño o la contaminación pueden conllevar al desuso del casco.

- xv. **Reemplazo por impacto o alta exposición al calor:** Su casco está diseñado para absorber el impacto de un golpe por medio de la destrucción parcial de la carcasa y/o el sistema de suspensión. Aunque estos daños pueden no ser muy aparentes, el casco debe ser reemplazado en caso de sufrir impactos fuertes o una excesiva exposición al calor.
- xvi. **Garantía:** Este casco NO está justificado para un propósito específico. Lea cuidadosamente la sección de "Información de la Garantía" de este instructivo. Si las etiquetas de este casco faltan o son ilegibles, contacte al fabricante para obtener las etiquetas de reemplazo.
- xvii. **Recomendaciones de marcado y modificación:** No intente alterar o modificar el casco. No pinte o aplique ningún material al exterior del casco si esto no ha sido aprobado por Pacific Helmets. Para cuestiones de identificación, se recomienda marcar el interior de su casco protector con un marcador indeleble, en caso de que su departamento u organización lo permita. No escriba u oscurezca la información en las etiquetas del producto.
- xviii. **Prueba y evaluación del rendimiento:** Su casco protector ha sido evaluado en cuanto a varias propiedades de rendimiento dependiendo de las diferentes normas de certificación que posee. Estas propiedades incluyen, pero no se limitan a, resistencia al impacto y fuerza de aceleración, resistencia a penetración física, resistencia a encogimiento termal o por calor, resistencia a las llamas, aislamiento eléctrico, fuerza del sistema de retención, retención del sistema de suspensión. De acuerdo a ciertas normas, los cascos también se evalúan en términos de separación de la carcasa, durabilidad de las etiquetas, resistencia a la corrosión y visibilidad del corte. Aclare cualquier duda con su respectivo departamento u organización que, a su vez, puede contactar a Pacific Helmets para clarificación.



F15 RESUMEN

DESCRIPCIÓN GENERAL DEL F15

Componentes estándares disponibles para el casco F15. Advertencia: la configuración es personalizable y algunas características pueden variar.

1. Corte Reflectante
2. Carcasa Integrada Reforzada con Kevlar® y Fibra de Vidrio
3. Chasis de Polímero Avanzado
4. Placas de Adaptación
5. Gancho para Almacenamiento Trasero
6. Protector de Cuello Resistente al Calor y las Llamas
7. Cinta para la Cabeza Giratoria
8. Perfil Frontal
9. Protector de Ojos
10. Protector Facial de Eje Dual
11. Revestimiento contra Impacto de Poliuretano
12. Bisagra Micro-Flex
13. Soporte de Comms a Manos Libres
14. Sistema de Suspensión con Cinta de 6 Puntos y Tejido de Maya Acolchado
15. Correa de Mentón Nomex® de 4 Puntos
16. Hebilla de Rápida Liberación

DATOS TÉCNICOS

Talla del Casco: **Unitalla.** Banda con trinquete de ajuste para circunferencia de cabeza de 52-64cm. Almohadilla de reducción disponible para tallas más pequeñas.

Certificados:

- **AS/NZS 4067:2012** con AS/NZS 1337.1:2010
- **EN443:2008** con EN14458:2004
- **Doble certificado NFPA 1971:2018 y NFPA 1951:2020** con ANSI Z87.1:2015

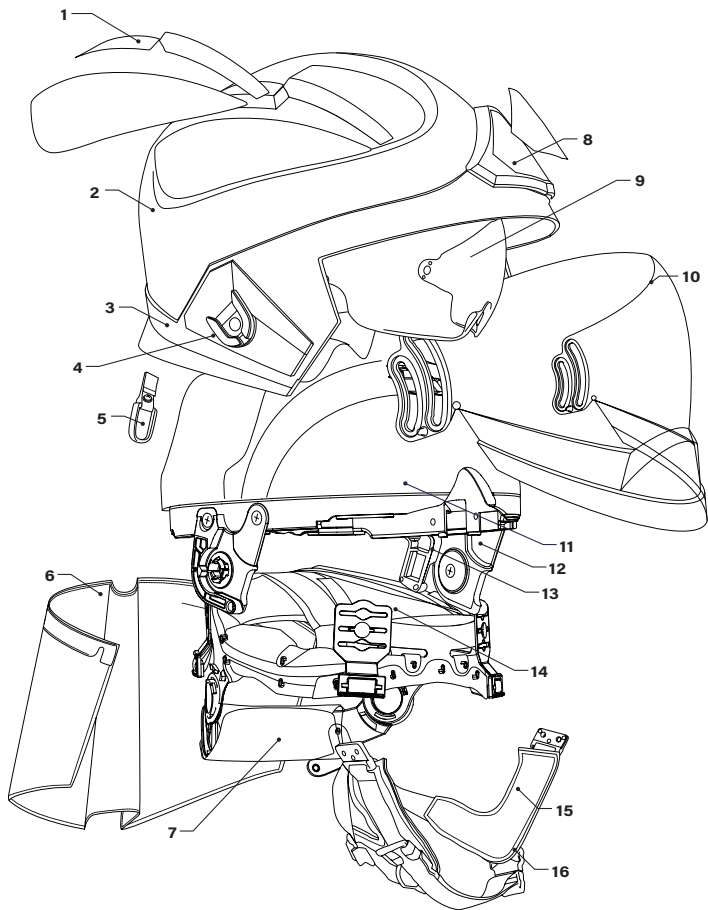

PARTES

Detalles sobre los accesorios actuales y partes de repuesto aprobadas por el fabricante.

CARACTERÍSTICAS Y ACCESORIOS *

- | | |
|---------------------------------|--|
| Carcasa: | <ul style="list-style-type: none">▪ Carcasa Pintada con Chasis |
| Perfil Frontal: | <ul style="list-style-type: none">▪ Perfil Estándar |
| Reflectores y Pegatinas: | <ul style="list-style-type: none">▪ Gama de Corte 3M680▪ Gama de Corte 3M8887 <p><i>La forma de los reflectores puede personalizarse a pedido.
La opciones de reflector dependen de la normativa.</i></p> |
| Placas de Adaptación: | <ul style="list-style-type: none">▪ Base Easi-On-Off▪ Combinación de Base SCBA / Easi-On-Off |
| Revestimiento: | <ul style="list-style-type: none">▪ Revestimiento de PU (poliuretano) / Tejido de Maya<ul style="list-style-type: none">▪ <i>Sólo Banda y Tejido de Maya</i>▪ <i>Set de Soporte para el Revestimiento</i> |
| Correa del Mentón: | <ul style="list-style-type: none">▪ Correa de Mentón Nomex® de 4 Puntos<ul style="list-style-type: none">▪ <i>Set de Tornillos para la Correa del Mentón</i> |
| Protector de ojos: | <ul style="list-style-type: none">▪ Protector de Ojos OTEP™ V3<ul style="list-style-type: none">▪ <i>Kit de Bisagras OTEP™</i> |
| Protector Facial: | <ul style="list-style-type: none">▪ Protector Facial Transparente▪ Protector Facial Chapado en Oro<ul style="list-style-type: none">▪ <i>Kit de Deslizamiento para el Protector Facial</i> |

CARACTERÍSTICAS Y ACCESORIOS *

Protector de Cuello: • Reforzamiento Corto, Reforzamiento Largo y Estilos de Funda disponibles en:

- *Nomex® Negro*
- *Nomex® Amarillo*
- *Material FR Amarillo*
- *Nomex® Negro Aluminizado*

*Protectores de Cuello Personalizados disponibles a pedido.
Las opciones de Protector de Cuello dependen de la normativa.*

Gancho Trasero: • Gancho Trasero

- *Set de Tornillos para el Gancho Trasero*

Iluminación: • Linterna con Interruptor Trasero UK3AA eLED

- *Par de Clips para Linterna UK3AA*
- Linterna Adaro Adalit L5
- *Clip para Linterna Adaro*

Sistema de Comms: • Soporte de Comms Titan®

- Comms Titan® con Opción de Push to Talk (PTT) [Presione Para Hablar]

Tallas: • Almohadilla de reducción para 50-56cm.

** Incluidas pero no limitadas a, sujetas a cambios. Algunas opciones dependen de la normativa. Las partes de repuesto y accesorios pueden no ser compatibles con la estructura exacta de su F15, contacte a su distribuidor para obtener más información al respecto.*



Advertencia: es importante consultar al distribuidor/ fabricante para cualquier accesorio que no se encuentre en la tabla anterior antes de utilizarlo con su casco protector para evitar invalidar la certificación del casco o tener consecuencias que puedan provocar heridas graves o la muerte.



CONFIGURACIÓN DEL CASCO

PREPARACIÓN PARA SU USO

AJUSTE DEL CASCO

Debe revisarse la integridad, ajuste y montaje del casco, suspensión y correa del mentón antes de cada uso. Su seguridad depende del ajuste adecuado del caso y del uso apropiado de sus características y componentes.

Todo ajuste es independiente de qué tan hondo entra la cabeza en el casco y no debe afectar el largo de las cintas de suspensión superiores.

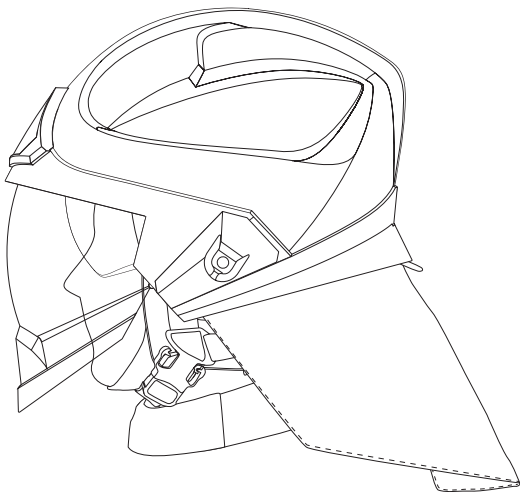

REMOVER EL EMPAQUE

Retire la película protectora de vinilo del protector facial y/o del protector de ojos y retire el instructivo de adentro del casco antes de usarlo. Las películas protectoras pueden ser desechadas.

AJUSTE EL CASCO A SU CABEZA

La correa del mentón y la banda de cabeza deben ajustarse hasta que sean cómodas pero no permitan que el casco se mueva o tambalee.

1. **Afloje los dos puntos de ajuste traseros.** Afloje las dos bandas de ajuste levantando el soporte de escala trasero y jalando de la correa de tejido con la otra mano.
2. **Desamare la correa de mentón y afloje la correa inferior.** Sostenga el extremo fijo de la correa de mentón inferior y jale de la hebilla para aflojar la correa de mentón inferior.
3. **Póngase el casco y amarre la hebilla.** Jale del extremo de la cinta bajo el mentón hasta que esté asegurado. Debe sentirse firme pero no muy apretado hasta el punto de resultar incómodo.

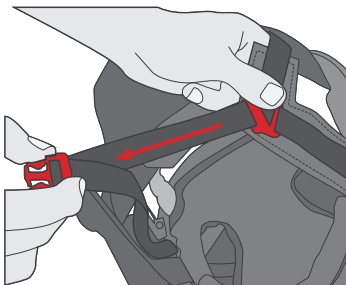
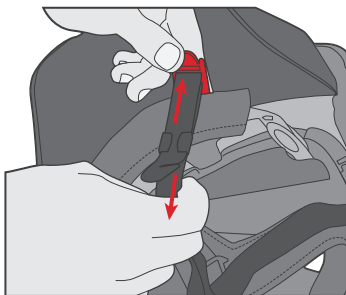

4. **Rote el botón de control del trinquete en dirección contraria a las manecillas del reloj para expandir o hacia las manecillas del reloj para contraer la banda de cabeza y obtener un ajuste de la cabeza cómodo pero firme.**

No apriete de más el trinquete. La banda de cabeza se adapta a un rango de cabezas nominal de 52 a 65cm.

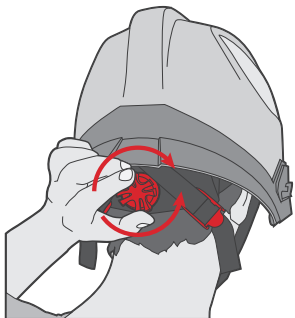

5. **Ajuste las dos correas de nuca traseras.** Con el casco puesto, jale de los extremos sueltos de las dos correas de ajuste traseras para obtener la tensión correcta.



6. **Reajuste si es necesario.** Asegúrese siempre de que los conectores de las correas de la nuca con la correa de mentón se encuentren debajo de las orejas y que las correas de la nuca estén bien apretadas antes de sujetar la correa de mentón firmemente bajo el mentón. Asegure los extremos sueltos de la correa de mentón al velcro.

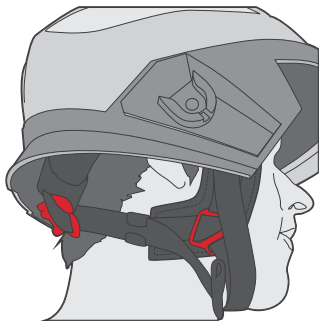

AJUSTE DE LA ALTURA DE LA BANDA DE LA CABEZA (OPCIONAL)

La banda de cabeza cuenta con tres niveles de altura. El casco viene ajustado en la altura media predeterminada que es la que se adapta a la mayoría de los usuarios.

Para cabezas más pequeñas, ajuste la banda de cabeza para que entre mejor en el casco y vice versa para cabezas más grandes.

1. **Separe el Gancho Horquilla (B) del Recubrimiento (A).**

Separe el gancho horquilla de la ranura del revestimiento levantándolo hacia arriba en la cinta (C).

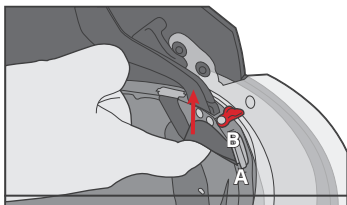

2. **Separe la Banda de Cabeza (D) del Gancho Horquilla (B).**

Suelte la tubuladora roscada de la banda de cabeza doblando el gancho horquilla de tal manera que ésta se libere.

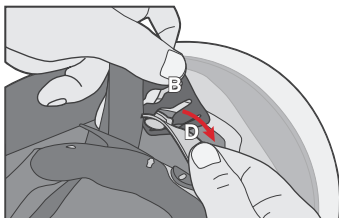

3. **Reajuste la banda de cabeza (D) al Gancho Horquilla (B).**

Reajuste la tubuladora roscada en el nivel requerido doblando el gancho horquilla e insertando la tubuladora roscada por un extremo y luego por el otro.

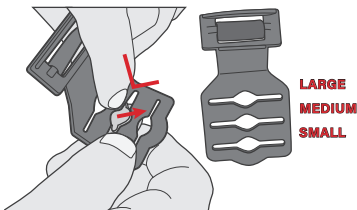

4. **Reajuste el Gancho Horquilla (C) al Recubrimiento (A).**

Inserte firmemente el gancho horquilla de nuevo en la ranura del revestimiento. Repita el proceso con los 4 ganchos horquilla.

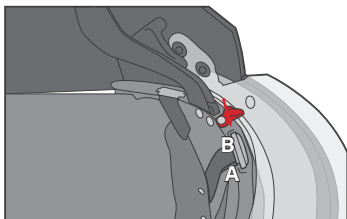

INSTRUCCIONES DEL PROTECTOR DE OJOS

PROTECTOR DE OJOS ONE TOUCH EYE PROTECTOR™ (OTEP)

DESPLEGAR: Use el pulgar para empujar suavemente la orilla del protector de ojos hacia arriba. Se debe escuchar un "click" y el protector automáticamente comenzará a descender gradualmente de su posición alta.

ANCLAR: Use el pulgar para empujar suavemente el protector de ojos hacia arriba. Deje de empujar al escuchar el mismo "click" otra vez. El protector de ojos ya está bloqueado en su lugar.



ADVERTENCIA: NO JALE DEL PROTECTOR DE OJOS. Esto podría romper el mecanismo y hacer que el protector de ojos se mantenga desplegado. La garantía no cubre este daño.

AJUSTE DE ALTURA DE USO: Gire el tornillo usando la llave hexagonal incluida para ajustar la posición del protector de ojos sobre el puente de la nariz.

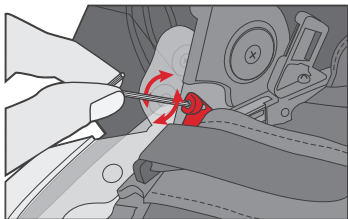

BLOQUEO OTEP: Con el seguro extendido sobre el borde del protector de ojos, éste se queda en la posición de anclado.

DESBLOQUEO OTEP: El seguro gira hacia adentro.

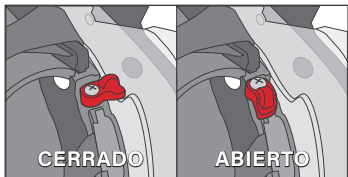

INSTRUCCIONES PARA PROTECTOR DE OJOS EN FORMA MANUAL

- **Despliegue y ancle el protector de ojos usando las pestañas para empujarlo hacia abajo o hacia arriba.** Esto evita que toque el protector de ojos y que deje en él marcas de dedos.

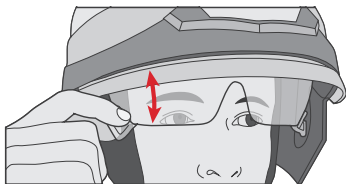

CAMBIAR LAS PARTES

En la mayoría de los casos su F15 viene completamente ensamblado. En algunos casos usted va a requerir instalar ciertas partes, reemplazar partes dañadas o retirar partes para limpiar y descontaminar.

CAMBIAR EL ACOLCHADO Y AGREGAR EL KIT DE REDUCCIÓN

Se recomienda añadir un kit de reducción para tamaños de cabeza más pequeños.

1. **Retire la almohadilla de confort de los ganchos en la banda de cabeza.**
2. **Reemplace con una almohadilla de confort nueva enganchándola a la parte trasera de la banda de cabeza.** Jale del hoyo en el cuero más allá del gancho para que éste se coloque bien.
3. **Retire la almohadilla de confort trasera despegando el velcro y reemplace con una nueva.**
4. **Opcional: Añada una Almohadilla de Reducción Trasera** antes de reinstalar el acolchado trasero.

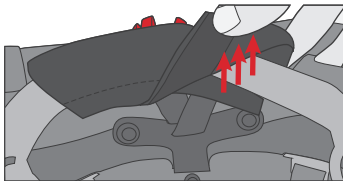
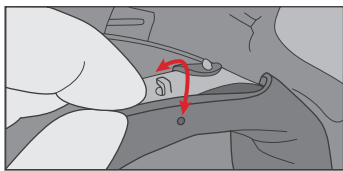

CAMBIAR EL PROTECTOR DE CUELLO

Los protectores de cuello para el F15 son fáciles de colocar y quitar para limpieza y mantenimiento o para instalar un protector nuevo.

1. **El protector de cuello se fija a 4 puntos en el borde del chasis.**

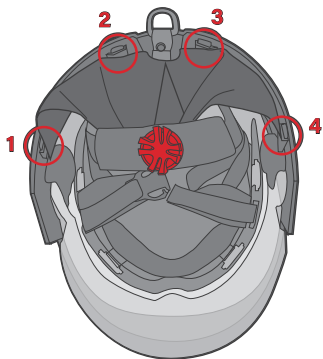

2. **Las pestañas se jalan hacia adentro del casco.** Sostenga la primera pestaña y jale hacia abajo.

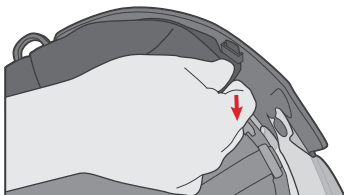

3. **Repita con las 3 pestañas restantes.** Haga este proceso en reversa para volver a poner el protector de cuello.

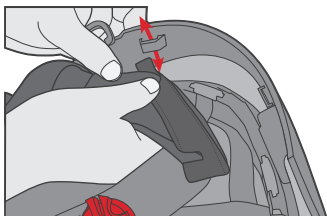

REEMPLAZAR EL PROTECTOR DE OJOS

Favor de visitar nuestro sitio web www.pacifichelmets.com para ver un vídeo de cómo reemplazar el protector de ojos.

REEMPLAZAR LA CORREA DE MENTÓN

1. **Retire los 4 remaches que sostienen el frente de la correa del mentón de cada lado.** Use un destornillador de cabeza plana para sacar cada remache. Hay dos de cada lado.

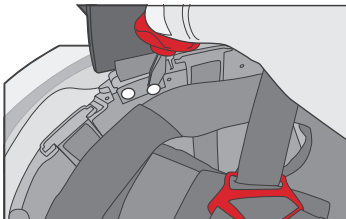

2. **Desatornille los dos tornillos que fijan el Soporte T Trasero al Chasis.**

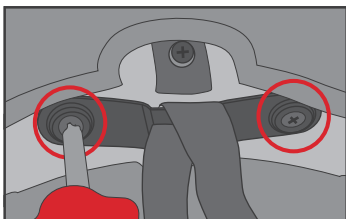

3. **Desatornille el tornillo del centro que fija el Soporte T Trasero al Recubrimiento.** Saque la correa de mentón para limpieza o reemplazo.

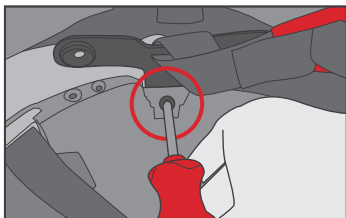

4. **Reinstale la correa de mentón nueva/limpia;** ajuste todos los tornillos y remaches en su lugar.

REEMPLAZAR EL PROTECTOR FACIAL

1. **Desatornillar el protector facial.** Hay 2 tornillos y 2 tubuladoras roscadas en cada lado del casco.

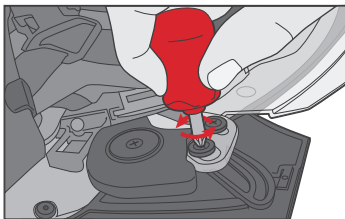

2. **Ponga a un lado los tornillos y las tubuladoras.**

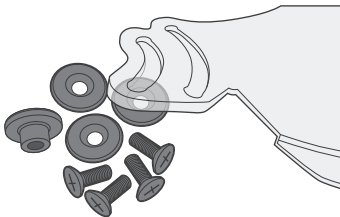

3. **Quitar el protector facial viejo.**

4. **Poner el nuevo protector facial en el casco.** Alinear la parte inferior del protector facial. Asegúrese de que el pivote en cada lado se inserte en el carril.

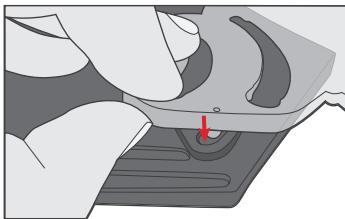

5. **Instale el nuevo protector facial.** Inserte la parte superior del protector facial en su lugar de modo que los carriles del protector facial se alineen con los hoyos de los tornillos. Reinstale las dos tubuladoras roscadas y ajuste los dos tornillos.

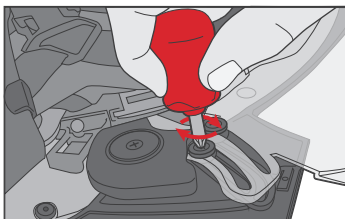

CAMBIAR LAS PLACAS CONFIGURABLES LATERALES

Las Placas Laterales EOB pueden cambiarse fácilmente a Placas Laterales SCBA para permitir el uso con diferentes accesorios.

1. **Afloje el tornillo detrás de la Bisagra Micro-Flex.**

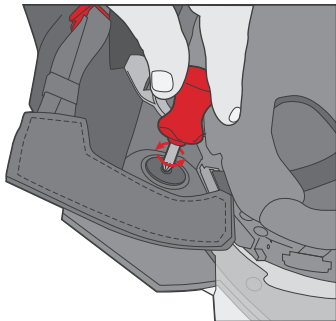

2. **Retire la Placa Lateral primero desde atrás y luego nivelarla con la ranura al lado del chasis del casco.**

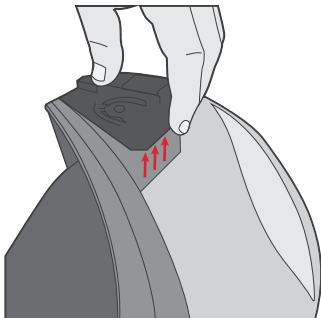

3. **Instale la nueva Placa Lateral insertando la pestaña a la ranura del chasis y sujetándola en su lugar.**

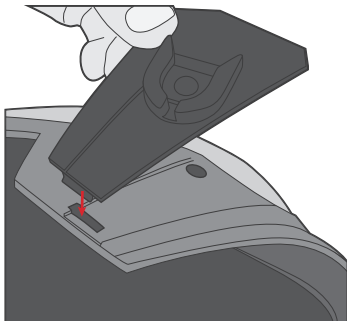

4. **Ajuste el tornillo al interior del casco.**

AJUSTE DE ACCESORIOS

AJUSTE DE LINTERNA

1. **Inserte el cuerpo de la linterna al Gancho para Linterna.**
2. **Presione fuertemente la tubuladora roscada a la Base Easi On-Off.**
3. **Gire el Gancho para revisar que esté asegurado.**

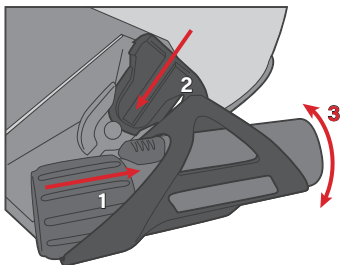

INSTALAR EL MICRÓFONO Y BOCINA DE COMMS TITAN®

1. **Asegure la horquilla del micrófono al recubrimiento usando el tornillo incluido y un destornillador.**
2. **Asegure el micrófono de Comms empujando la punta dentro de la ranura de la horquilla hasta que haga "click".**
3. **Ajuste el mango del micrófono de Comms en la posición correcta para su óptimo rendimiento.**

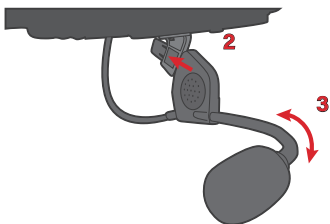
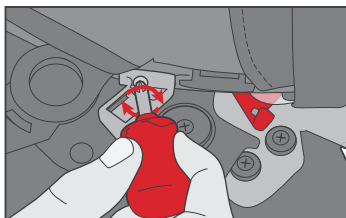

AJUSTE DE LAS PLACAS LATERALES SCBA/EOB

La tensión de la máscara de gancho BA es fácilmente ajustable mientras se usa con la placa de combinación SCBA/EOB para mejorar el sello de la máscara.

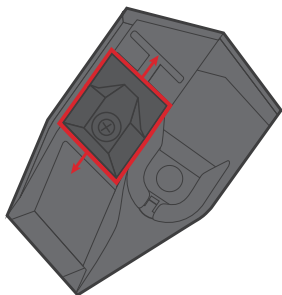

1. **El regulador de deslizamiento puede ajustarse para mejorar el sello de la máscara BA.**

2. **Afloje el tornillo del regulador lateral para la máscara BA.**

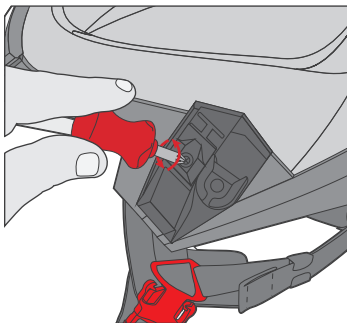

3. **Mueva el regulador de deslizamiento hacia arriba o abajo del carril como sea necesario.**

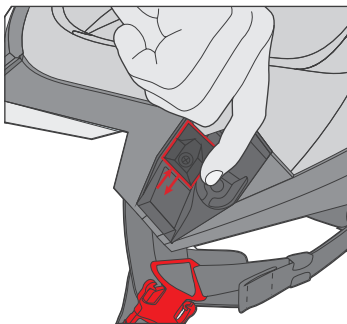

4. **Apriete el tornillo del regulador lateral cuando se encuentre a la altura deseada.**

INSTRUCCIONES DE USO

COLOCACIÓN

Lo siguiente es relevante para la colocación apropiada de su casco protector:

- Asegúrese del correcto ajuste de su casco protector como está descrito en la sección anterior. El ajuste debe tomar en cuenta si se va a usar una capucha, un equipo SCBA de cara completa o ambos.
- Coloque el casco protector ajustado en su cabeza y abroche la correa de mentón. Nunca lo use sin abrochar la correa de mentón.
- Ajuste todos los componentes del casco protector, capucha, SCBA y traje de manera que estén correctamente complementados, sin huecos en la protección en ninguna posición corporal mientras esté en uso. El protector de cuello se debe desplegar completamente para que éste se superponga al cuello de la chamarra, capucha y pieza de cara del SCBA. Si es necesario y son proporcionados, asegúrese de que el protector facial o las gafas de seguridad estén desplegados correctamente.

Siempre revise que el casco protector, capucha y cuello de la chamarra no interfieran con el sello facial de la máscara del SCBA.

EXTRACCIÓN

Si su casco protector no está contaminado:

- Retire el casco protector de manera contraria a como se lo puso.
- Inspeccione su casco protector como se indica en este instructivo.

Si su casco protector presenta daños, reporte éstos o cualquier otro cambio en condición a su supervisor u organización. Cualquier daño o cambio de condición debe corregirse antes de volver a usar el casco de protección. Si el casco se ha contaminado con sangre, fluidos corporales, químicos u otras sustancias peligrosas, use guantes de protección y retire el casco con extremo cuidado y no tenga contacto alguno con la superficie del casco sin protección en las manos. Busque asistencia para quitarse el casco o cualquier parte del conjunto para minimizar su exposición a cualquier contaminante.

MODOS DE ALMACENAMIENTO RECOMENDADOS

Únicamente guarde el casco cuando éste esté limpio, seco y libre de contaminación. El guardar cascos húmedos, sobre todo cuando las cintas de suspensión y los protectores de cuello están húmedos, promueve al crecimiento de moho, hongos, bacterias y otras sustancias que pueden causar irritación en la piel, urticaria y potenciales enfermedades. Mantenga el casco lejos de contaminantes potenciales como aceites, grasas u otras sustancias químicas.

Guarde su casco en un área limpia, con buena ventilación, alejado de la luz del sol directa y lejos de herramientas u otros objetos filosos. No lo guarde con sus pertenencias personales o en un área de vivienda personal. No guarde o transporte el casco cerca de ventanas de aparatos o vehículos.

Si su casco viene con un gancho trasero en el borde posterior, cuélguelo en la pared o en el camión mientras no esté en uso.



**CUIDADO Y
MANTENIMIENTO**

DETALLES DE INSPECCIONES

INSPECCIONES RUTINARIAS

Inspeccione su casco protector antes y después de cada uso. Antes de usarlo por primera vez, asegúrese de que su casco no venga con fallas de fábrica, esté completamente ensamblado y no estuviera dañado cuando fue puesto en servicio. Después de cada uso, inspeccione su casco protector por lo siguiente:

- Suciedad o contaminación
- **Carcasa:** daño físico como grietas, abolladuras, abrasiones y daño térmico como burbujas, puntos blandos, deformaciones o decoloración grave
- **Almohadilla de confort para el protector de cuello o la banda de cabeza:** daño físico como cortes, desgarres, rasgones, pérdida de integridad en las juntas, costuras rotas o faltantes y daño térmico como carbonización, agujeros por quemaduras y derretimiento
- **Sistemas de suspensión y retención:** componentes dañados, rotos o faltantes
- **Protector facial/de ojos:** componentes dañados, rotos o faltantes, burbujas, decoloración, rasguños profundos en el protector facial/de ojos que afecten la visibilidad
- **Cortes reflectantes:** piezas dañadas (quemadas o carbonizadas) o faltantes

Si cualquiera de estas condiciones está presente, alerte a su supervisor, departamento u organización para determinar si su casco protector es apto para futura utilización.

INSPECCIONES ANUALES





Se recomienda someter su casco protector a una inspección más profunda cada 12 meses o cada vez que haya alguna inquietud sobre su capacidad para continuar en servicio después de un incidente importante.

INSTRUCCIONES DE CUIDADO Y MANTENIMIENTO

Es importante que mantenga su casco protector limpio, libre de contaminación y con el mantenimiento apropiado todo el tiempo. Los cascos protectores sucios o contaminados pueden conllevar a peligros graves. El uso de cascos sucios o contaminados puede causar riesgos de salud agudos y duraderos. La piel puede absorber muchos contaminantes, algunos de los cuales son cancerígenos. Además, muchos contaminantes son inflamables y son tan diminutos que no pueden detectarse a simple vista. No utilice el casco protector a menos que este haya sido propiamente limpiado y secado.

PRECAUCIONES DE LIMPIEZA

CASCO

- Use solamente detergentes suaves con un pH no menor a 6.0 ni mayor a 10.5, como se indica en la hoja de datos de seguridad del material (MSDS) del producto o en el contenedor original del producto. No use detergentes o limpiadores que no hayan sido aprobados por Pacific Helmets. En caso de cualquier duda, favor de contactarnos.
- Nunca use solventes, lejía o agentes limpiadores con lejía. Estas sustancias desgastan rápidamente algunos materiales del casco. 
- No lavar ni secar el casco completo en lavadora o secadora. 
- No lavar el casco protector u otra parte del conjunto protector junto con prendas personales. 
- No lavar en seco el casco protector 

PROTECTOR DE CUELLO Y ACOLCHADO DE CONFORT

- Limpie por separado el protector de cuello y el acolchado de confort. 

- El acolchado de confort del protector de cuello y la banda de cabeza pueden lavarse en lavadora y secarse como se indica posteriormente. Lave y seque a una temperatura menor a 40°C.
- Use guantes protectores y protección contra salpicaduras en cara/ojos cuando esté limpiado objetos sucios.
- No lavar el casco protector u otra parte del conjunto protector junto con prendas personales.
- No lavar en seco los componentes del casco.



LIMPIEZA RUTINARIA

Limpie su casco protector después de cada uso o cada vez que éste se ensucie. Puede limpiar el casco con o sin el protector de cuello, el acolchado de confort y la correa de mentón. Sin embargo, le recomendamos quitar estos elementos antes de limpiar el casco protector.

Siga las siguientes instrucciones para limpiarlo a mano en un fregadero:

1. Utilice un fregadero que se use específicamente para la limpieza de equipo protector; no utilice un fregadero de cocina u otro que se utilice para productos personales.
2. Retire el protector de cuello y las correas de mentón y lávelas separadamente siguiendo las instrucciones posteriores.
3. Sacuda los residuos sueltos.
4. Llene el fregadero con agua tibia a una temperatura no mayor a 40°C.
5. Use un detergente suave de acuerdo al instructivo del proveedor del detergente.
6. Restriegue el exterior del casco con un cepillo de cerdas suaves.

7. Use sólo un paño suave o una esponja para limpiar el protector de ojos One-Touch y las superficies del protector facial.
8. Vacíe el fregadero y enjuague abundantemente el exterior del casco. Enjuague una segunda vez si es necesario.
9. Revise el casco y, si es necesario, vuelva a lavar las partes del casco protector que no se vean limpias.
10. Seque el casco dejándolo al aire libre en un área bien ventilada, pero lejos de la luz solar directa. No seque el casco a la fuerza con una secadora o dejándolo sobre un radiador. El secado forzoso puede dañar algunas partes del casco.
11. Sólo cuando todos los componentes estén ya secos, reinstale el protector de cuello y el acolchado de confort según las instrucciones anteriores de esta guía.
12. Enjuague el fregadero, siguiendo una rutina de limpieza.

LAVADO A MÁQUINA OPCIONAL DE CIERTOS COMPONENTES

Las lavadoras y secadoras pueden usarse únicamente para el protector de cuello, la correa de mentón y el acolchado de confort. No lave su casco junto con otras partes de equipo de protección personal como prendas contra incendios para evitar daños potenciales a éstas. Use el siguiente procedimiento si se lava y seca con lavadora y secadora:

1. Elija una lavadora que se use para la limpieza de prendas de protección. Es preferible usar lavadoras de carga frontal, y no de carga superior, ya que éstas son menos propensas a dañar físicamente los materiales y se pueden programar con diferentes niveles de agua, temperaturas y tiempos.
2. Sacuda los residuos sueltos.

3. Trate previamente las áreas muy sucias con un detergente moderado. No use jabón o químicos cáusticos.
4. A menos que se instruya de otra manera, llene la lavadora al 80% de su capacidad. El sobrellenarla puede resultar en una limpieza ineficiente.
5. Seleccione lavado suave, detergente suave y agua tibia.
6. Después de lavar, retire las piezas y déjelas secar al aire libre como se especifica anteriormente, o métalas en una secadora con un ajuste sin calor.
7. Inspeccionar los componentes. Si es necesario, lávelos de nuevo o reemplácelos por nuevos.

DESCONTAMINACIÓN

Una descontaminación adecuada de su casco protector depende del tipo y cantidad de contaminación. Si su casco protector se ha contaminado con sangre o fluidos corporales, aisle el casco inmediatamente e informe a su supervisor, departamento u organización. Antes de volver a usar su casco protector, éste debe someterse a protocolos de limpieza especiales para remover fluidos contaminados.

Si su casco protector se ha contaminado con químicos u otras sustancias peligrosas, aisle el casco inmediatamente y retírelo del servicio, cuidando de no contaminar también otras prendas. Informe inmediatamente a su supervisor, departamento u organización. No vuelva a utilizar un casco que haya estado contaminado hasta que se determine que éste está libre de contaminación.

El casco puede descontaminarse en lavadoras especiales que utilizan chorros de agua a alta presión para limpiar. No utilice lavadoras que revuelquen el casco en un compartimento.

INSTRUCCIONES PARA ARREGLO, REEMPLAZO Y DESUSO

Nota: Rasguños menores o fisuras delgadas en la pintura no afectan el rendimiento del casco protector.

Reparar si:

- La carcasa está permanentemente manchada por carbón o químicos
- La pintura está moderadamente rayada
- Hay sustancias externas pegadas a la superficie de la carcasa

En estos casos, la carcasa puede arreglarse con lijado en húmedo tibio para quitar las manchas, rasguños y daños a la superficie.

Destruya y reemplace la carcasa si:

- La carcasa muestra signos importantes de falla/ruptura. Esto puede darse en forma de hendiduras profundas causados por la caída de objetos o por aplastamiento. También sucede en forma de "blanqueamiento" del laminado en el área de impacto al revisar la parte interior de la carcasa.
- El área del borde tiene fisuras grandes o se dobla de manera poco natural.
- El casco ha sufrido obvio exceso de calor o quemaduras. Esto incluye la carbonización de la pintura o el sustrato del casco. La carbonización se refiere a un área evidentemente quemada o con daño superficial que no puede repararse con lijado o repintado.
- Hay signos evidentes de daño en la pintura o sustrato de la carcasa causado por residuos químicos.
- La carcasa muestra signos de deformación. Estos pueden presentarse como "reducciones" o "hundimientos" al compararse con un casco nuevo. Este tipo de daños es inusual en una carcasa de Pacific Helmet, ya que la carcasa está diseñada para no derretirse, incluso en temperaturas extremas.

Reemplazo de otras partes:

- Recomendamos reemplazar el Protector de Cuello después de 50 ciclos de lavado o cuando éste tenga manchas que no se quiten con el lavado.
- Reemplace el protector de ojos cuando éste esté muy rayado o deformado por químicos, calor, humo u otros contaminantes.
- Reemplace el Protector Facial cuando éste esté muy rayado o deformado por químicos, calor, humo u otros contaminantes.

En caso de cualquier duda sobre su casco protector y su condición, consulte a su supervisor, departamento u organización inmediatamente. Los cascos protectores que se consideren inservibles debido a daños, contaminación u otra condición de inseguridad deben desecharse de tal manera que éstos no puedan reutilizarse. Ésto podría hacerse, por ejemplo, taladrando hoyos en el casco, quitando la correa de mentón y el sistema de suspensión y dañando las pestañas para instalar la banda de cabeza.

Para el desecho general de los cascos, utilizar tiraderos, incineradores y/u otros establecimientos que cumplan con las normas/pautas municipales.

Los cascos contaminados deben ser desechados por su departamento u organización siguiendo la normativa federal, estadual o local.



GARANTÍA

INFORMACIÓN DE LA GARANTÍA

Los límites de tiempo mencionados en la presente no implican la expectativa de vida del casco. Estos límites de tiempo son simplemente los límites razonables para descubrir materiales defectuosos o problemas de fabricación y hacer algo al respecto.

Los productos y sus subpartes generales tienen diferentes garantías (dependiendo del modelo) en un rango de 1-6 años.

COMPONENTE	MARCO DE TIEMPO DE LA GARANTÍA
Carcasa:	hasta 6 años de garantía
Orejeras/protectores de cuello:	hasta 1 año de garantía
Protector facial/protector de ojos:	hasta 2 años de garantía
Componentes internos de plástico y acolchado:	hasta 1 año de garantía

ADVERTENCIA

- La garantía no cubre daños causados por el uso normal del casco o de sus componentes.
- Muchas operaciones anti incendios y de entrenamiento pueden provocar daños en el casco que no están cubiertos por la garantía.
- Los daños causados por el uso inapropiado del caso (por ejemplo: el tirarlo) y/o usos fuera de su propósito (protección de la cabeza) no están cubiertos por la garantía.
- El personal en entrenamiento que tenga una exposición más continua al fuego tendrá que reemplazar los cascos en un intervalo no mayor a un año. Ésto depende de la duración, frecuencia y exposición al calor y contaminantes.

- El personal en entrenamiento en fuego y anti incendios de proximidad (o entrenamiento) debe utilizar una capucha aluminizada sobre la carcasa del casco mientras realiza este tipo de actividades.
- Siga las instrucciones en el manual de información relevantes a la revisión regular del casco y a decisiones de reparación/reemplazo.
- Los componentes están disponibles como partes de repuesto.



INFORMACIÓN TÉCNICA

Certificación e información del distribuidor

Este casco está certificado de acuerdo a las siguientes normas:

- AS/NZS 4067:2012 con AS/NZS 1337.1:2010
- EN443:2008 con EN14458:2004
- NFPA 1971:2018 y NFPA 1951:2020 con ANSI Z87.1:2015

Dependiendo de la normativa, el casco puede tener diferentes características o materiales auxiliares para poder cumplir con los requerimientos de la respectiva norma. Es de suma importancia especificar con qué tipo de normativa de certificación se requiere el casco al crear una orden de compra.

CERTIFICACIÓN

La certificación de nuestros cascos se lleva a cabo por las siguientes autoridades de certificación. Póngase en contacto con su distribuidor de Pacific Helmets para una copia del certificado.

AS/NZS y NFPA:

BSI Group ANZ Pty Ltd
Suite 2, 123 Whitehorse Road
Balwyn, VIC 3103, AUSTRALIA

Marcado CE:

BSI Group (NB number 0086)
Kitemark Court, Davy Ave
Knowhill, Milton Keynes
MK5 8PP, UNITED KINGDOM

M.E. Industrial Products
(Representante Autorizado)
41 Ramsey Gardens,
Romford, ESSEX, RM3 7NT, UK



DISTRIBUIDORES AUTORIZADOS

Favor de visitar nuestro sitio web www.pacifichelmets.com para información actualizada.

INFORMACIÓN DE LAS NORMATIVAS

AS/NZS4067:2012

Cascos protectores para lucha contra incendios estructurales

- Ningún casco puede brindar protección contra todo tipo de impactos
- No modifique ni retire ninguna parte o agregue accesorios que no estén aprobados por el fabricante. Reemplace el arnés y los otros componentes de acuerdo a las sugerencias del fabricante.
- El protector facial y de ojos puede dañarse muy fácilmente con ciertas sustancias. Las instrucciones del fabricante sobre limpieza y mantenimiento deben seguirse.
- El casco debe estar bien puesto y ajustado en la cabeza y tener todos los componentes en el lugar correcto para ofrecer el nivel de protección para el que fue diseñado.
- Para mayor retención, el casco debe quedar firme en la cabeza y todas las cintas de retención deben estar abrochadas.
- No deben agregarse accesorios ni deben hacerse alteraciones al casco excepto por aquellas recomendadas del fabricante.
- Si algún componente del arnés debe reemplazarse, entonces el arnés completo debe reemplazarse.

EN443:2008 / CE / MED

Cascos para operaciones contra incendios en edificios y otras estructuras, EN443:2008, cumple con la Directiva de equipo de protección/Reglamento de equipo de protección (CE) y la Directiva de equipo de la Marina (MED)

Explicación de los signos usados en las etiquetas dentro del casco.

Año de fabricación	por ejemplo: 17 (2017)
Test de aislamiento eléctrico de la superficie	E2, E3
Resistencia a químicos líquidos	C

INSTRUCCIONES O RECOMENDACIONES

- Selección de tallas: todos los cascos son ajustables a tamaños entre 52-64cm, con kits de almohadillas de reducción para ajustar a tamaños de 52-56cm.
- Peso: los cascos contra incendios varían en peso dependiendo del modelo, las especificaciones y los accesorios, típicamente pesan entre 1.5-1.7kg.
- Uso: los cascos están diseñados para operaciones contra incendios estructurales en entornos terrestres y marítimos.
- Limpieza y desinfección: por favor refiérase a la sección de Limpieza y Mantenimiento.
- Mantenimiento y servicio: por favor refiérase a la sección de Limpieza y Mantenimiento.
- Almacenamiento y transporte: guarde el casco en condiciones secas cuando no esté en uso. Para uso marítimo, mantenga el casco seco y lejos de la humedad y de líquidos como el agua de mar que puedan deteriorar sus componentes prematuramente. Mantenga siempre el casco en su bolsa de transporte.
- Desuso: el casco puede mantenerse en uso hasta 25 años si éste no sufre daños durante su uso.
- Inspecciones (especialmente aplicables a la Directiva para Equipo Marítimo): el casco debe ser inspeccionado al menos una vez al mes o de acuerdo al intervalo definido por cada embarcación. En la mayoría de las embarcaciones comerciales, éste proceso debe llevarse a cabo en cada simulacro rutinario de incendio o emergencia. Revise si el exterior y la horquilla del casco presentan desgaste, rupturas, oxidación o cualquier otro signo de deterioro. Si tiene dudas, consulte la sección de Reparación, Reemplazo y Desuso y las secciones de Mantenimiento de este manual.

La expectativa de vida de este casco estará afectada por los tipos de materiales usados en su fabricación y por los entornos en los que éste sea usado y guardado. El fabricante puede brindarle recomendaciones sobre este tema.

Pueden serle proporcionados detalles sobre accesorios aprobados. Esto incluye Bases Easi On-Off, linternas, ganchos para linterna, protector facial, protector de ojos y protector de cuello.

Lista de químicos con los que se probó el casco.

- 30% ácido sulfúrico, 10% hidróxido de sodio, p-Xyleno, Butan-1-ol, n-Heptane.

NFPA1971:2018 Y NFPA1951:2020

Lucha contra incendios estructurales – edición NFPA1971:2018 Incidentes técnicos de rescate – edición NFPA1951:2013

CONSIDERACIONES DE SEGURIDAD

- Ningún casco puede brindar protección contra todos los tipos de impacto posibles. La capacidad del nivel de protección diseñado para los cascos puede excederse en situaciones peligrosas previsibles de emergencia.
- Para máxima protección, el casco debe ajustarse firmemente a la cabeza y todas las cintas de retención deben estar abrochadas.
- No deben agregarse accesorios ni deben hacerse alteraciones al casco excepto por aquellas recomendadas por el fabricante. No retire partes del casco sin reemplazarlas por una parte original.
- El casco está diseñado para amortiguar el impacto en caso de destrucción parcial de la carcasa y el recubrimiento. Estos daños pueden no ser visibles. Por lo tanto, si el casco sufre un golpe severo, éste debe ser regresado al centro de equipo contra incendios o a su distribuidor local para inspección o reemplazo.

RECOMENDACIONES SOBRE MERCADO DEL CASCO Y RESTRICCIONES.

La mayoría de las etiquetas auto-adherentes y otras formas de marcado pueden aplicarse a la carcasa siempre y cuando cumplan con las restricciones de modificación o taladrado de hoyos.

PROPIEDADES DE RENDIMIENTO Y PRECAUCIONES

Se advierte al usuario del casco que la mayoría de las propiedades de rendimiento no pueden probarse de manera segura en el campo de acción.

El uso apropiado es consistente con el NFPA1500, *el Standard on Fire Department Occupational Safety, Health, and Wellness Program [Reglamento del programa de seguridad ocupacional, salud y bienestar del departamento de bomberos]*, y el 29 CFR 1910.132, "Personal Protection Equipment" [Equipo personal de protección], a los cuales debe adherirse en todo momento.

LIMITACIONES DE USO

- **Edición NFPA1971:2018, Lucha contra Incendios Estructurales y de Proximidad.**
Estos cascos fueron diseñados para usarse en contextos urbanos/militares/lucha contra incendios y rescates marítimos/operaciones paramédicas.
- **Edición NFPA1951:2020, Incidentes de Rescate Técnico.**
Estos cascos fueron diseñados para usarse en contextos urbanos/militares/lucha contra incendios y rescates marítimos/operaciones paramédicas.



PACIFIC HELMETS NZ LTD

P.O. BOX 866 / 315 HEADS ROAD
WANGANUI 4501, NEW ZEALAND

PHONE: +64 6 344 5019

FAX: +64 6 344 5376

SALES@PACIFICHELMETS.COM

WWW.PACIFICHELMETS.COM

*F15 JUN 2020 EDICIÓN
EN INGLÉS A122004*



Únicamente el usuario final debe remover esta información del casco. Por favor, lea detenidamente todas las instrucciones y advertencias antes de su uso. No seguir estas instrucciones puede resultar en heridas graves o muerte.